

Century Corporation User's Manual

裸族翻轉硬盤盒

CRTF25U3
使用說明書

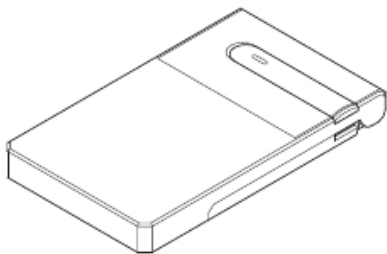

CRTF25U3 Manual 2010/03/18

【製品仕様】

型番：CRTF25U3
品名：裸族翻轉硬盤盒
輸出接口

【Device端】：[SATA] SATA I / II / 1.5Gbps / 3.0Gbps

【Host端】：USB3.0

USB 接口形状：USB3.0 Micro B Type

重量：約70g（不含硬盤）

尺寸：長 80mm×高14mm×寬135mm（不含突出部份）

溫度、濕度：溫度5 ~ 35℃、濕度20 ~ 80%（无水气,连接的PC在可运作范围内）

※本產品不含HDD/SSD。

【产品附件】

- CRTF25U3主体
- 專用USB3.0連接線
(Standard A-Micro B Type)
- 使用說明書

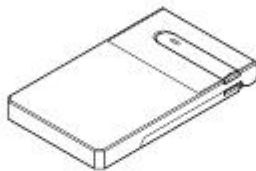

CRTF25U3 主体

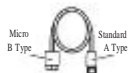

專用USB3.0連接線



使用說明書

【各部位名称】

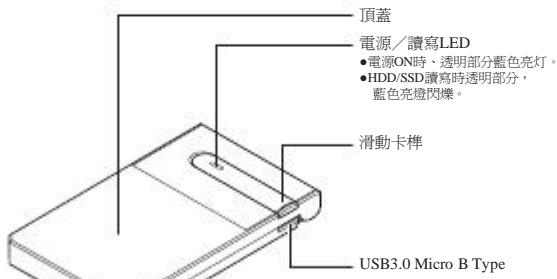



【対応HDD/SSD型式】

■ HDD

- ・適用9.5mm厚の2.5" SATA HDD (SATA I / II / 3.0 / 1.5Gbps / 3.0Gbps)
- ※ 不適用IDE (PATA) HDD。
- ※ 不適用SAS (Serial Attached SCSI) HDD。
- ※ 不適用3.3V駆動の2.5"HDD。

■ SSD

- ・適用9.5mm厚のMLC Typeの2.5" SATA SSD
- ※ 不適用1.8寸、ZIF接口、3.3V駆動與特殊形状 (ASUS Eee PC内建SSD) のSSD。
- ※ 本產品適用SATA 6GbpsのSATA SSD，但是主機板端若只有SATA 3.0Gbps，數據傳送速度會以SATA 3.0Gbps為上限。
- ※ 只適用5V駆動的SSD。

【対応機種】

<Windows>

- ・具有USB3.0介面的PC/AT電腦 (使用USB3.0接口時)
- ・具有USB2.0介面的PC/AT電腦 (使用USB2.0接口時)
- ・CPU運算速度 2GHz /記憶體 1GB 以上
- ※ 推薦使用Intel晶片的電腦
- ※ 使用sis7000/7001/7002.PCI to USB Host Controller的電腦，因為USB Host Controller的問題可能無法正常運作。

<Mac>

- ・具有USB2.0介面的MacPro、iMac、MacBook、MacBookPro
- ※ 使用PowerPC的Mac，不能完全保證沒有問題。
- ※ Mac只能使用USB2.0介面 (480Mbps)。(2011年3月)。

【対応OS型式】

<Windows>

- ・Windows7 (32bit/64bit) / Windows Vista (32bit/64bit) / WindowsXP (32bit)
- ※ 請保持Update Windows在最新狀態。
- ※ 不適用Windows 95/Windows 98/Windows 98SE/Windows 3.x/Windows NT/Windows Me/Windows 2000。

<Mac>

- ・Mac OS 10.5.8、10.6.6 (2011年3月)





【HDD/SSD的安裝方法】

■ HDD/SSD連接前



· 本產品不支援熱插拔。

- 安裝HDD/SSD時請注意靜電防護。
- 人體的靜電有可能造成精密機器的故障，操作之前請碰觸金屬物體放電或使用防靜電手套。

■ 安裝前

- HDD/SSD及本產品的PCBA板皆為精密機器，請小心不要碰撞。
- 安裝HDD/SSD時請注意靜電防護。
- 人體的靜電有可能造成精密機器的故障，操作之前請碰觸金屬物體放電或使用防靜電手套。

※ 注意

已存有數據的硬盤，為預防連接時有不能預測的問題產生，請先行備份。

本品不支持硬盤熱插入，請勿在PC電源開啟時插拔硬盤。



· 請小心硬盤、門把等各部位的金属端割手。

1：滑開頂蓋的滑動卡榫。

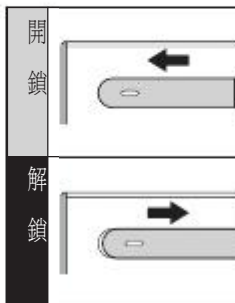
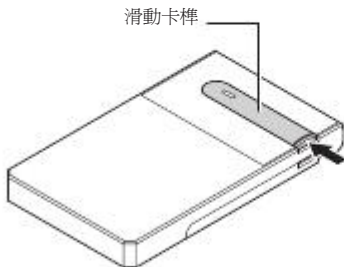



2: 依圖示打開頂蓋。

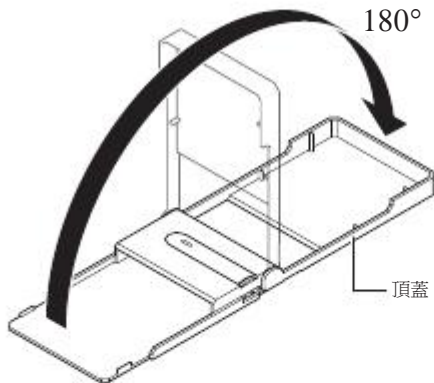

3: 安裝HDD/SSD。

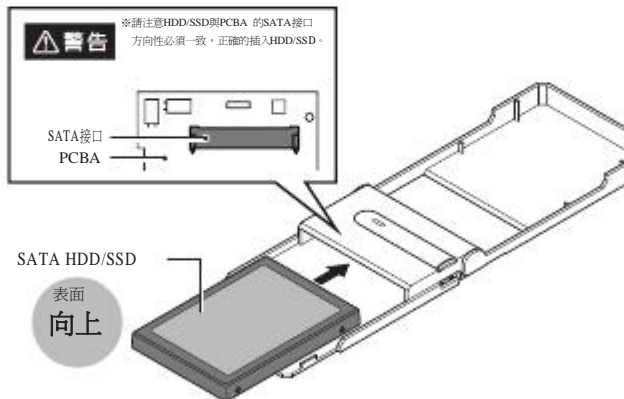



4: 依圖示將頂蓋閉上。

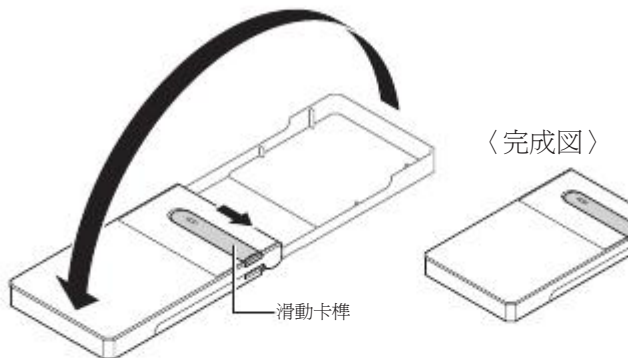

※請依相反順序取出HDD/SSD。





【使用方法】

1: 依圖示打開頂蓋。

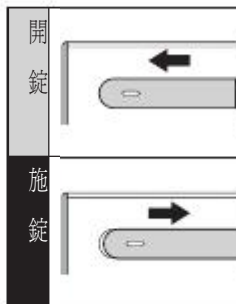
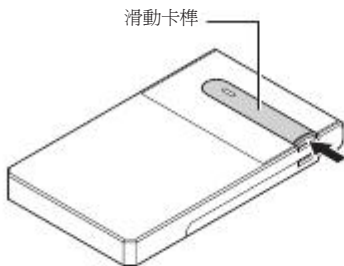

2: 依圖示將頂蓋翻轉為底座。

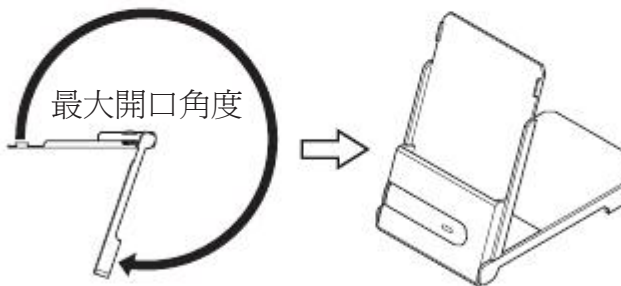



3: 安裝HDD/SSD時，請穩定的押住主体下側謹慎緩慢的操作。



4: 取出HDD/SSD時，請穩定的押住主体下側謹慎緩慢的操作。

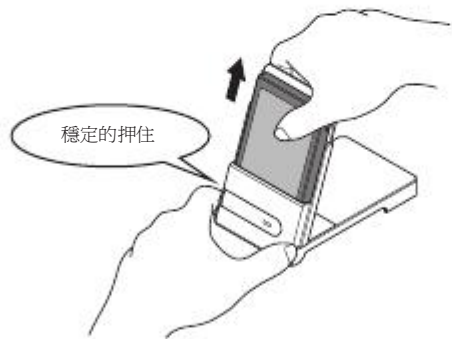



【與電腦的連接方法】

■ 連接USB

使用本產品的配件USB連接線與PC連接。

※PC的USB接口如果是USB2.0規格，資料傳送速度最高為480Mbps（理論值）。

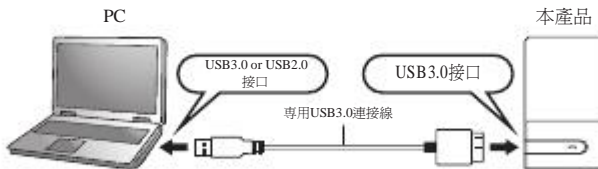

【移除硬體】

本產品以USB連接時，在PC啟動中本產品可以移除。

※連接eSATA時，請先關閉PC電源後再移除本產品。

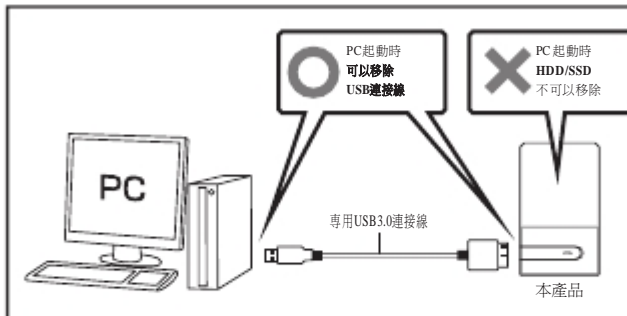

1：本產品與電腦連結時，在OS的工作列上會有卸除式硬盤元件ICON顯示。
當要移除本產品時，請點選「安全地移除硬體」。卸除式硬盤元件 (DEVICE)名稱顯示如下。

- Windows XP : USB MASS STORAGE DEVICE
- Windows Vista : USB MASS STORAGE DEVICE
- Windows 7 : USB to ATA / ATAPI Bridge

2：PC螢幕顯示「可以放心移除硬體」表示硬體已經移除。

依上圖所示移除USB連接線。

※移除硬體的順序會依OS的版本有所差異，請參閱Windows說明書與操作手冊。

請注意：未依正確順序移除本產品會造成硬盤數據損壞。



【疑难解答】

若有疑似故障的情况发生,请先尝试依以下的处理方式排除。

■ 无法辨识

以下をお試しください。

- ・ 確認USB3.0是否正確連接(請使用本產品所附的USB3.0連接線)。
- ・ 確認電源/讀寫LED灯是否亮燈。
- ・ 在連接PC狀態下,啓動PC的OS會有無法辨識的狀況發生,請嘗試先啓動OS後再以USB連接本產品。

■ 電源/讀寫LED灯亮燈,但是並無HDD的運轉聲音

確認USB3.0是否正確連接。

請使用本產品所附的USB3.0連接線。

■ 使用新的HDD/SSD時,在My Computer內(Windows)、Desktop(Mac)並未顯示HDD。

使用新的HDD/SSD時,請務必先Format HDD/SSD。

■ 透過PCMCIA的USB CARD連接無法動作

使用CMCIA或EXPRESS CARD SLOT的USB CARD連接,有可能因為電力不足造成無法動作。

若可自行增加USB CARD電力,請確認其使用步驟。

■ PC自休眠狀態、Stand By狀態恢復後,無法辨識

本產品並不支援休眠與Stand By功能,請在PC休眠與Stand By前,移除本產品。

■ 使用已有資料的HDD/SSD安裝於本產品,在My Computer內(Windows)、Desktop(Mac)並未顯示HDD/SSD的Icon

使用HDD/SSD內接專用的動態磁碟(Dynamic Disk),請先備份HDD/SSD內的資料,重新Format後即可以

