

裸族小舞台 USB3.0

CROS25U3
使用说明书

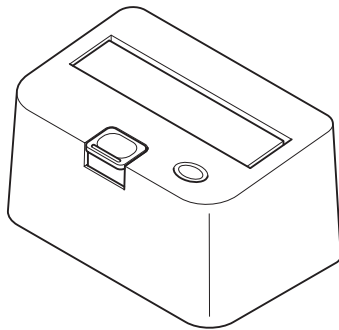

【产品特征】

型号: CROS25U3
品名: 裸族小舞台
输出接口: Device端... SATA I/II 1.5Gbps/3.0Gbps
Host端... [USB]USB3.0
USB 插口: 标准A Micro B TYPE
尺寸: 长86mm x 宽55mm x 高40mm (不含突出部份)
重量: 约124g (不含硬盘)
温度.湿度: 温度5~35度、湿度20~80%
(无水气,连接的PC在可运作范围内)

【产品附件】

- CROS25U3 本体
- 专用USB3.0线 X 1
- 使用说明书

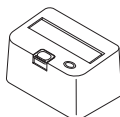

CROS25U3 本体

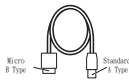

专用USB3.0线



使用说明书

【各部位名称】

前面

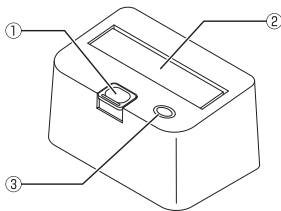

- ① HDD/SSD 退出键
- ② HDD/SSD 插入口
- ③ 电源/存储LED灯
 - 电源LED (蓝色)
 - 存储LED (红色闪烁)

背面

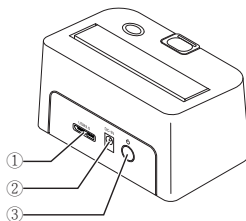

- ① USB3.0接口
- ② 电源接口
- ③ 电源开关

【HDD/SSD的安装方法】

■ 硬盘连接之前

连接硬盘时请注意静电。
人体的静电有可能造成精密机器的故障。
操作之前请碰触金属物体放电或使用防静电手套。

※ 注意

已存有数据的硬盘,为预防连接时有问题产生,请先行备份。

⚠ 警告

■ 请注意插入硬盘和电源的顺序

- 本产品需先插入硬盘再开启电源
 - 本产品不支持电源开启时的硬盘热插入
- 若未依上述顺序操作,有可能会造成硬盘数据遗失或硬盘破损

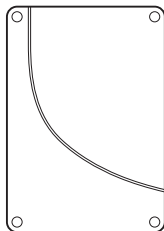

不可在电源开启
的状态下插发硬
盘

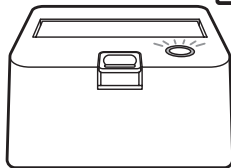

電源ON

※本产品为SATA HDD/SSD专用,PATA(IDE)硬盘不可支持



注意



SATA插口



PATA插口

■ 硬盘的安装方法

硬盘的插口部位向下,垂直插入本产品

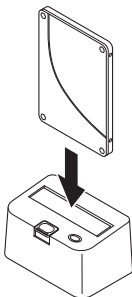

完成图

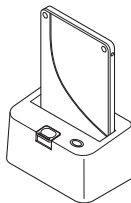

■ 注意!

硬盘安装时, 请注意SATA插口的位置和方向, 轻轻的插入。若太大力有可能会造成故障或损坏

【硬盘的取出方法】

※ 本产品不支持硬盘热插入,请取出硬盘前请先关闭

1. 用手扶住硬盘, 按压硬盘退出键

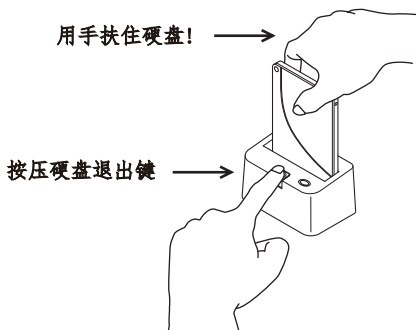

2. 按压硬盘退出键后, 硬盘会被顶起, 垂直轻轻取出硬盘

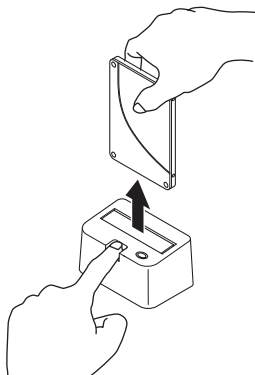

■ 注意!

取出硬盘时一定要用手扶住硬盘, 否则有可能会造成硬盘的插口损坏

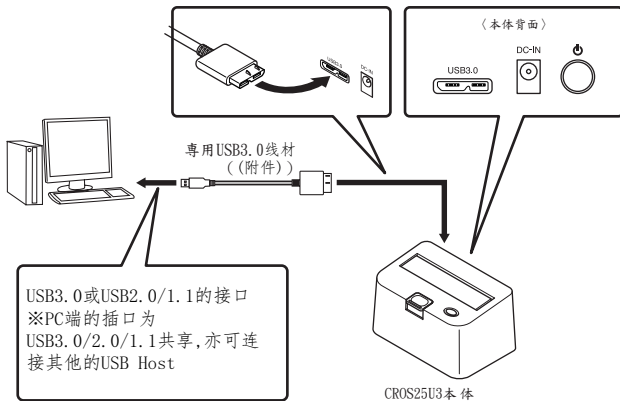

【FAQ】

Q: 可像插卡一样插拔硬盘吗?

A: 很抱歉, 本产品为硬盘座, 请关闭电源后再插拔硬盘。

电源开启时插拔盘, 可能会有PC无法辨识、本产品或硬盘损坏的可能性。

Q: 最多可插拔几次?

A: 本产品的接口可插拔约一万次。硬盘的可插拔次数请向硬盘制造商确认。

Q: 用USB3.0连接时的实际存储速度为?

A: USB3.0的理论值可达5Gbps, 依CPU、USB Host的性能差异, 实测值会略有不同。以下为敝司所测值:

<裸族小舞台USB3.0的存储速度(实测值)>

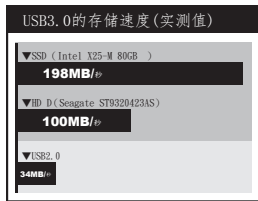

-测试环境-

■ USB Host : CENTURY CIF-USB3P2
■ Software : Crystal Disk Mark2.2