

裸族双子舞台

CROS2EU2
使用说明书

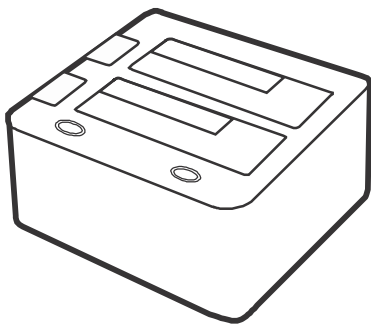

【产品特征】

型 号: CROS2EU2
品 名: 裸族双子舞台
输出接口: USB 2.0 x 1 /eSATA x 2
USB 插口: 标准B TYPE
尺 寸: 长143mm x 宽132mm x 高70mm (不含突出部份)
重 量: 约720g (不含硬盘)
温度.湿度: 温度5~35度、湿度20~80%
(无水气,连接的PC在可运作范围内)

※本产品不包含硬盘

【产品附件】

- CROS2EU2 本体
- 专用电源 X 1
- 专用电源线 X 1
- 专用USB2.0线 X 1
- 专用eSATA线 X 2
- 使用说明书

【各部位名称】

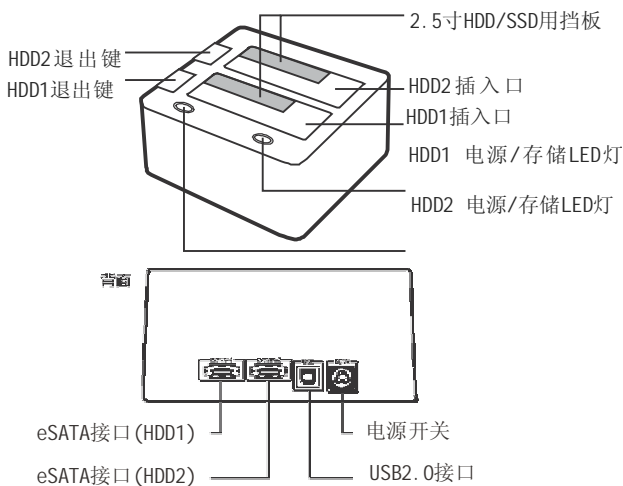

【HDD/SSD的安装方法】

■ 硬盘连接之前

连接硬盘时请注意静电。人体的静电有可能造成精密机器的故障。操作之前请碰触金属物体放电或使用防静电手套。

■ 请注意插入硬盘和电源的顺序

- 本产品需先插入硬盘再开启电源
- 本产品不支持电源开启时的硬盘热插入 若未依上述顺序操作,有可能会造成硬盘数据遗失或硬盘破损

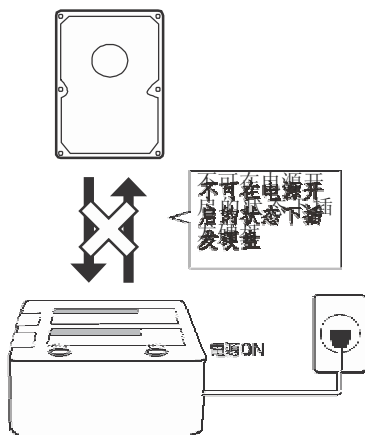

※本产品为SATA HDD/SSD专用,PATA(IDE)硬盘不可支持

■ 3.5寸硬盘的安装方法

硬盘的插口部位向下,垂直插入本产品

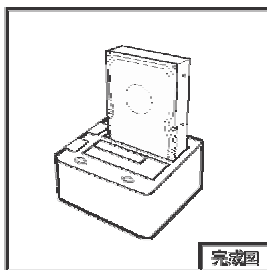
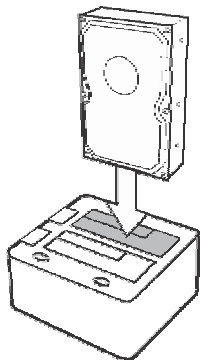

■ 2.5寸硬盘的安装方法

硬盘的插口部位向下,垂直插入本产品挡板缺口位

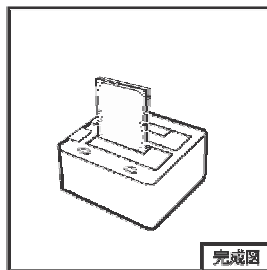
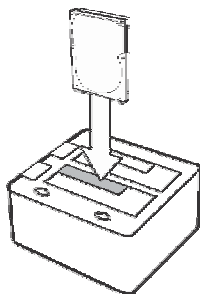

■ 注意!

硬盘安装时, 请注意SATA插口的位置和方向, 轻轻的插入。

两个硬盘的安装方式

如下图所示将硬盘垂直插入插槽。
可单独使用1个HDD或2个2.5" HDD。

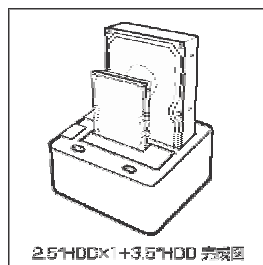
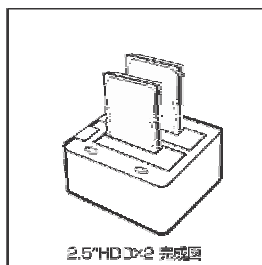
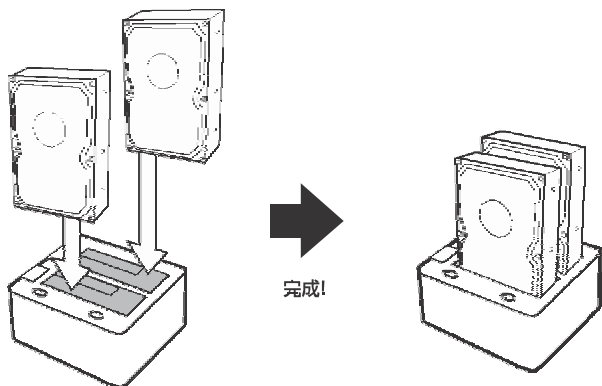

■注意!

硬盘安装时, 请注意SATA插口的位置和方向, 轻轻的插入。

【硬盘的取出方法】

将HDD从本品移除时请依下列顺序操作

- 1: 从OS里将HDD连接断线或关闭PC电源
- 2: 将本品的电源关闭
- 3: 拔除HDD

※ 本产品不支持硬盘热插入, 请取出硬盘前请先关闭

1. 用手扶住硬盘, 按压硬盘退出键 用手扶

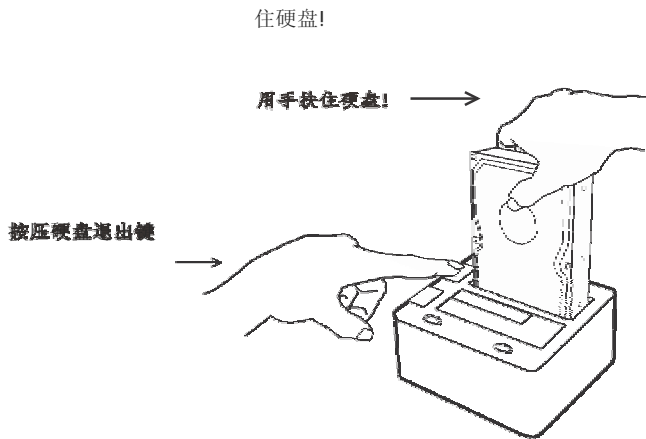

■注意!

取出硬盘时一定要用手扶住硬盘, 否则有可能会造成硬盘的插口损坏

【和PC的连接方法】

将本品如下图所示和PC连接。

※使用eSATA连接2个HDD时PC侧需有两个eSATA接口

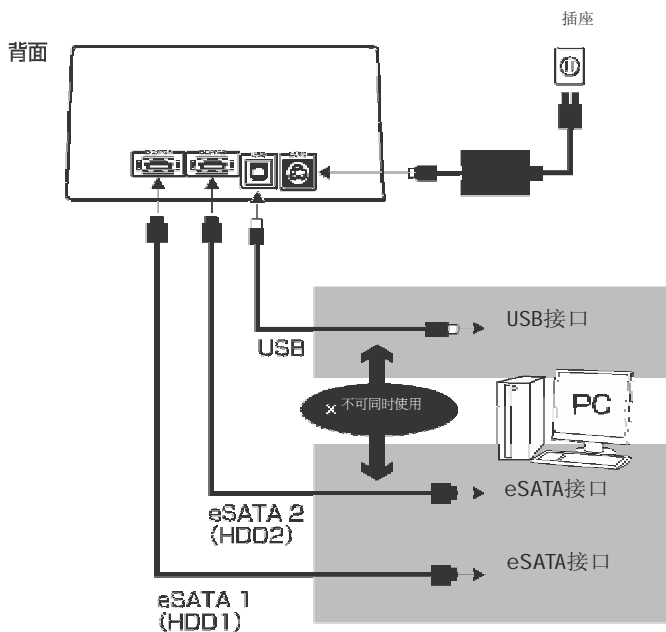

本品可用下列方式连接PC

2个HDD用eSATA连接

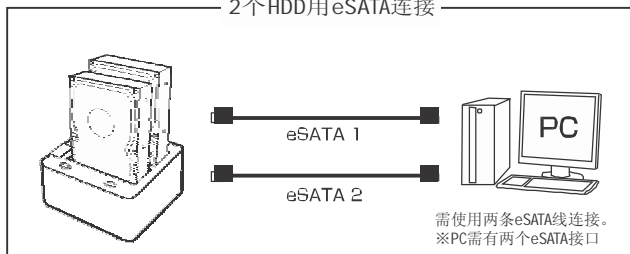

1个HDD用eSATA连接

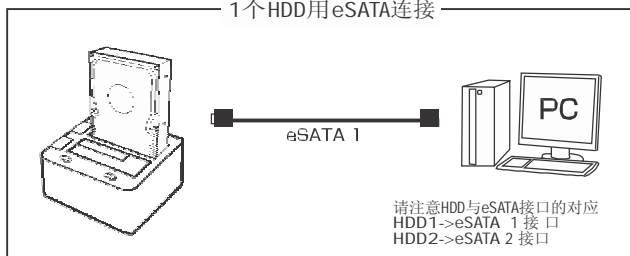

USB连接

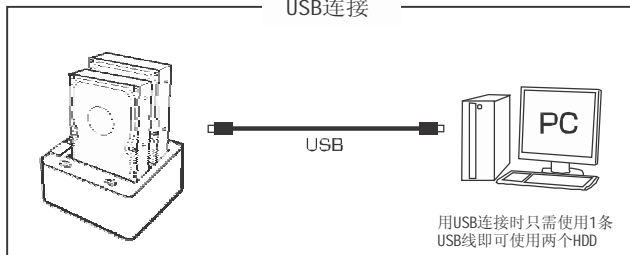

■ 关于电源开关

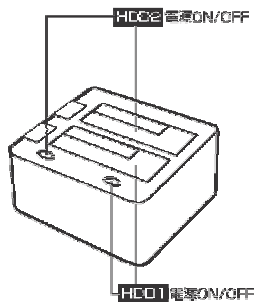

■ 注意！

- ※ 连接2个HDD开启电源时, 请等1个HDD的SPIN UP完成后, 再开启另一个HDD的电源。
- ※ 没有安装HDD的插槽请勿开启电源。
- ※ 其中一个HDD在做存储时, 不要开关另一个HDD的电源。急速的电压变化 可能导致使用中的HDD毁损。

【疑难解答】

若有疑似故障的情况发生,请先尝试依以下的处理方式排除。

■无法辨识 依以下

步骤确认

- 硬盘是否有正确插入
- 确认线材及电源连接
- LED指示灯是否有亮灯

■LED指示灯有亮但是硬盘没有运转的声音

请确认线材是否有接错,若使用非本产品附件的线材亦有可能造成此情形。请使用本

■传送速度很慢 连接USB1.1时无法进行高速传

送。大约1MB/秒

【FAQ】

Q: 可使用的最大硬盘容量？

A: 最大可支持2TB。

Q: 可像插卡一样插拔硬盘吗？ A: 很抱歉, 本产品为硬盘座, 请关闭电源后再插拔硬盘。

电源开启时插拔盘, 可能会有PC无法辨识、本产品或硬盘损坏的可能性。

Q: 最多可插拔几次？

A: 本产品的接口可插拔约一万次。硬盘的可插拔次数请向硬盘制造商确认。

Q: 可否支持硬盘启动？ A: 用eSATA连接时可支持硬盘启动, 但不保证所有环境都支持

※USB连接时不支持硬盘启动。